

FENETRES ALUMINIUM

MENUISERIES

Ouvrant caché et coulissants

Valoriser
les espaces de vie

FRANCI AFLEX



La fenêtre aluminium...

Les nouvelles fenêtres en aluminium Franciافlex, conçues et mises au point avec toute l'expérience de la marque, sont le fruit de choix technologiques qui privilégient leur solidité, leur fiabilité et leur esthétique.

Produites en France par l'outil industriel de pointe de Franciافlex, elles font l'objet d'un contrôle permanent qui permet de les garantir 10 ans.

Les nouvelles fenêtres aluminium de Franciافlex réunissent toutes les qualités qui font d'elles des références. Au-delà de leur solidité et de la sécurité qu'elles procurent, ces baies vitrées sont d'une esthétique qui met en valeur n'importe quelle architecture neuve ou ancienne avec d'élégants **profilés aux formes fines, arrondies et galbées**. Thermolaquées, elles sont proposées dans un très large choix de couleurs unies ou composées.

Sommaire

04/05 FENÊTRES À FRAPPE OUVRANT CACHÉ

06/07 COULISSANTS ALU SLIDE +

... au summum de ses exigences

Place à la lumière

La luminosité de la menuiserie aluminium est supérieure à celle des baies vitrées traditionnelles.

La finesse de leurs profilés laisse pénétrer une intense clarté dans votre intérieur et le rend plus agréable.

De brillantes performances

Les fenêtres en aluminium Franciaflex bénéficient d'une isolation thermique et phonique particulièrement efficace.

Elles peuvent recevoir tout type de vitrage de 24 mm faiblement émissif avec gaz argon et disposent de rupture de pont thermique sur les ouvrants et les dormants permettant de répondre à la RT 2012.

Un confort durable

Les caractéristiques de la fenêtre aluminium lui confèrent une résistance et une stabilité aux variations de température qui se traduisent par une longévité à toute épreuve.

Dans les conditions et les températures les plus contrastées, les performances restent identiques et les surfaces impeccables.

Une ouverture sur la nature

L'aluminium est un matériau sain et propre, qui préserve l'environnement. Son recyclage très majoritaire permet d'économiser la ressource naturelle et l'énergie nécessaire à sa production de 95%*.

Le nettoyage et l'entretien des profils se font simplement à l'eau. Le fonctionnement des fenêtres ou les agressions qu'elles subissent ne génèrent aucun dégagement de poussière, de particules ou de vapeurs.

Un choix de valeur

L'équipement d'un appartement, d'une maison, ou d'un local professionnel avec des fenêtres en aluminium Franciaflex est non seulement une garantie de qualité et d'esthétique pour la façade et l'intérieur, mais surtout un investissement pérenne. Un moyen, on ne peut plus clair, pour donner de la valeur à l'immobilier.



Des exigences strictes

Nos fenêtres aluminium sont garanties 10 ans.

Nos fenêtres aluminium sont conçues, fabriquées et assemblées en France. 



CEKAL

CE
EN 14351-1

* Source : France Alu Recyclage

08/09 COULISSANTS À GALANDAGE ALU SLIDE +

10/11 COULEURS ET ACCESSOIRES

 Beauté, lumière
et Isolation



GARANTIE
10 ans

Fenêtres à frappe

Les fenêtres à frappe aluminium Franciflex présentent des avantages notables et des performances durables aussi bien dans le neuf qu'en rénovation. De faible épaisseur, elles s'intègrent parfaitement quel que soit le type de construction ou le style de logement.

Leurs lignes épurées et leurs galbes élégants leur confèrent une classe qui les distingue au premier coup d'œil et qui, enrichie par le vaste choix de couleurs disponibles, ne peut que laisser libre cours à l'imagination.

En optant pour la bicoloration, **profitez de la diversité de couleurs Franciflex à l'extérieur et blanc à l'intérieur.**



TYPES D'OUVERTURE



Fixe



Ouvrant à la française

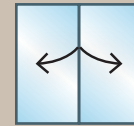

2 vantaux ouvrant à la française

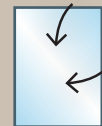

1 vantail oscillo-battant

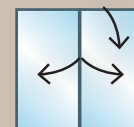

2 vantaux oscillo-battants



Soufflet

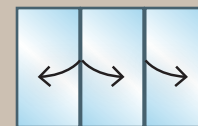

3 vantaux ouvrant à la française

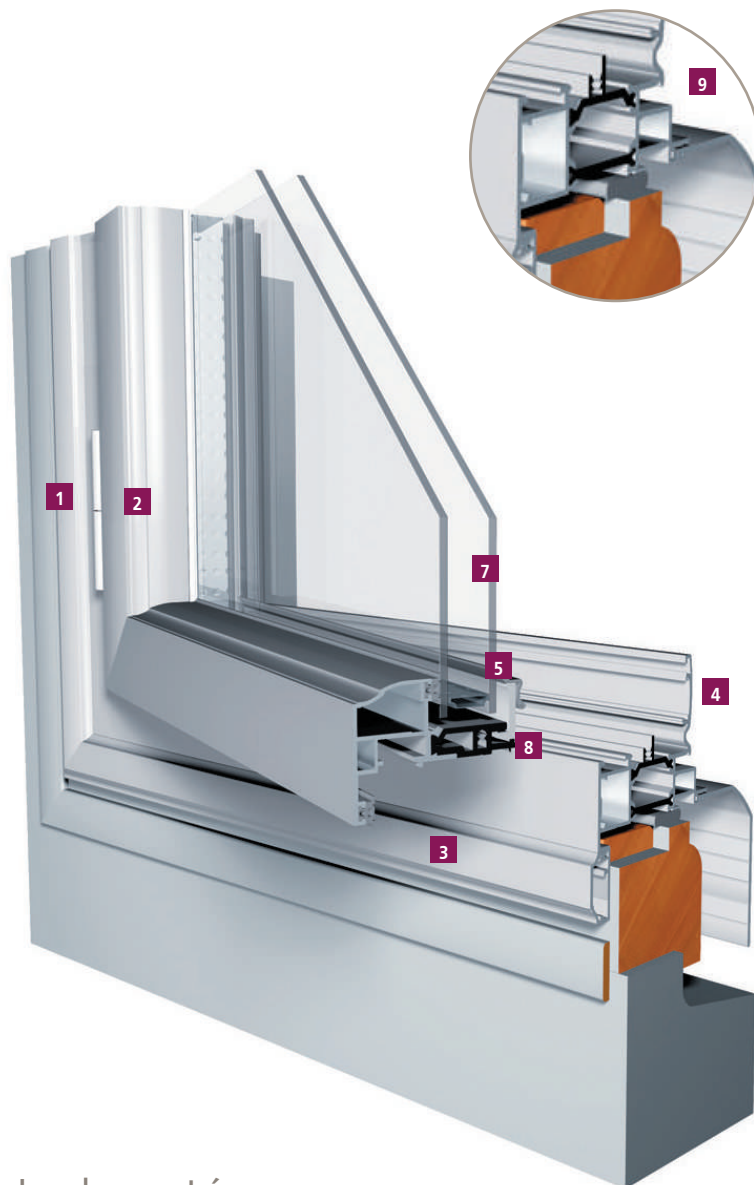

La beauté

- 1 - Paumelle à **clamer**
- 2 - **Ouvrants élégants** et fins aux formes adoucies
- 3 - Dormant rénovation avec aile de recouvrement **moulurée de 38 mm**
- 4 - **Design** aux formes galbées et adoucies

La lumière

- 5 - Système d'**ouvrant caché** assurant un maximum de luminosité
- 6 - **Battement central** étroit (76 mm) optimisant le clair de jour.
Il est équipé en standard d'une poignée centrée sécurité.

L'isolation

- 7 - **Vitrage 4/20/4 faiblement émissif** avec gaz argon (Ug = 1,1 W/m².K)
- 8 - Feuillure PVC assurant la **rupture de pont thermique** avec une parclose en PVC
- 9 - Dormant à **rupture de pont thermique** avec barette de polyamide de **30 mm** pour une meilleure performance thermique

La poignée Sécustik®

Incrochetable, elle dispose d'un mécanisme de verrouillage intégré, évitant les effractions par manipulation de la crémonne.

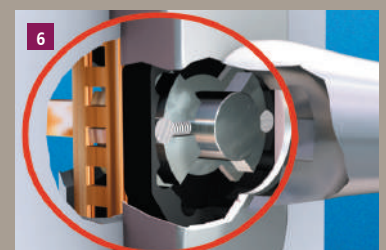



Esthétisme,
confort et sécurité



GARANTIE
10 ans

AluSlide+

Les coulisants aluminium Franciaflex **allient la finesse et la rigidité des profils pour offrir une luminosité sans égale.** Leur légèreté associée à une extrême résistance autorise des baies de grandes dimensions en 2, 3 ou 4 vantaux, parfaitement adaptées aux configurations de n'importe quelle façade. Leurs performances isolantes, optimisées grâce à une rupture de pont thermique dans les ouvrants et les dormants, leur permettent de répondre à la RT 2012.



TYPES D'OUVERTURE

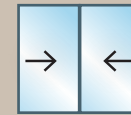

2 vantaux

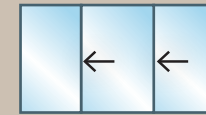

3 rails = 2/3 d'ouverture
3 vantaux, 3 rails

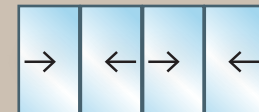

4 vantaux, 2 rails

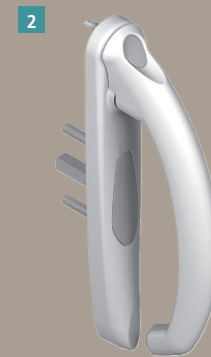

Galet réglable

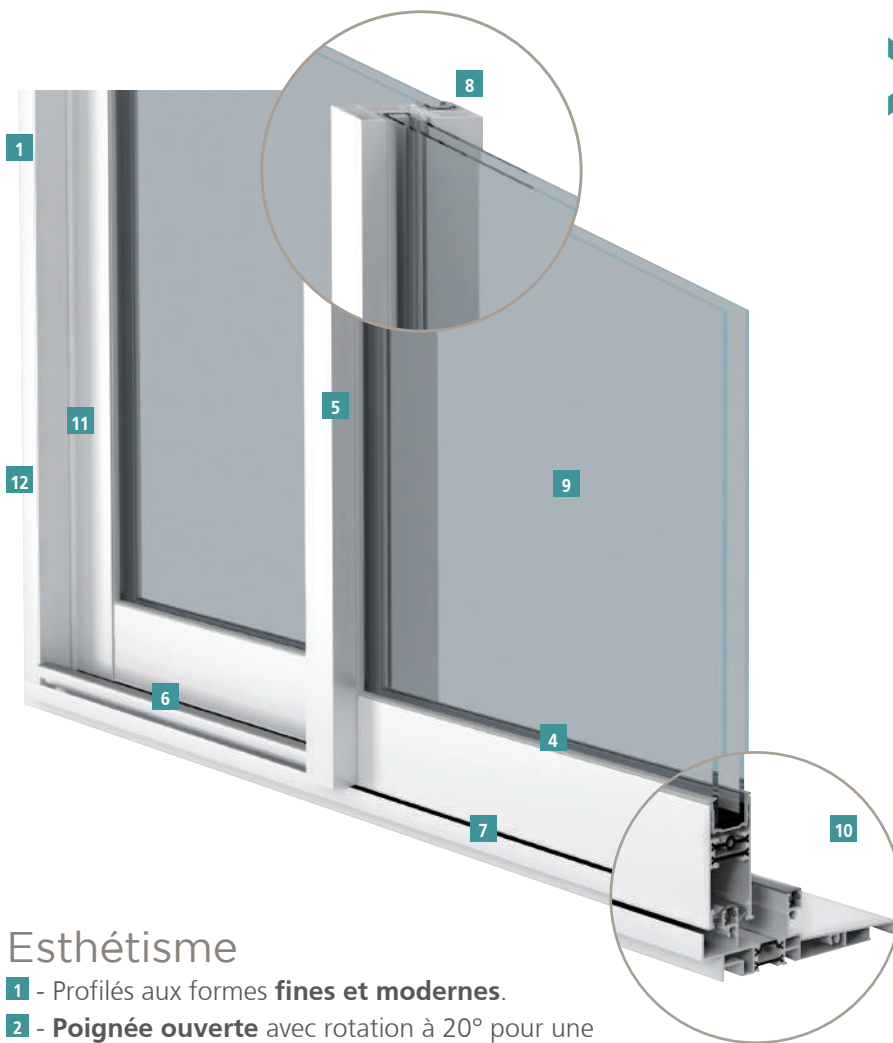

Esthétisme

- 1 - Profilés aux formes **fines et modernes**.
- 2 - **Poignée ouverte** avec rotation à 20° pour une meilleure ergonomie de manœuvre sur l'ouvrant principal.
- 3 - Poignée cuvette sur le semi fixe permettant l'ouverture totale de l'ouvrant principal.
- 4 - Joint de vitrage gris plus discret.
- 5 - **Montant central renforcé**.
- 12 - **En option : Capot cache rail**.

Confort

- 6 - **Rail en aluminium** clippé sur le dormant.
- 7 - **Double galets réglables à roulement aiguille** sur chaque ouvrant, pour des ouvertures et fermetures sans effort.

Isolation

- 8 - **Liaison centrale à rupture de pont thermique**.
- 9 - Vitrage 4/20/4 faiblement émissif avec gaz argon avec intercalaire alu noir (**Ug = 1,1 W/m².K**).
- 10 - **Profilé d'ouvrant et de dormant à rupture de pont thermique** pour une meilleure isolation, grâce à une barette de 20 mm sur le dormant et de 32 mm sur l'ouvrant.

En option : Pack thermique composé d'un bouclier thermique, d'un capot cache rail et d'un intercalaire de vitrage en warm edge.

Sécurité

- 11 - **Fermeture trois points** équipée en standard sur les portes-fenêtres.



Design, luminosité
et performance



GARANTIE
10 ans

AluSlide+ à galandage

Les coulisants à galandage Franciافlex sont basés sur les systèmes traditionnels des coulisants aluminium mais se distinguent par leurs différences **esthétique et fonctionnelle**. Les vantaux coulisent à l'intérieur de la cloison, d'un côté ou de chaque côté de la baie et disparaissent dans l'épaisseur du mur. **Dès lors, la maison est ouverte et communique sur l'extérieur en totalité** et les murs restent libres pour l'ameublement ou la décoration.



TYPES D'OUVERTURE

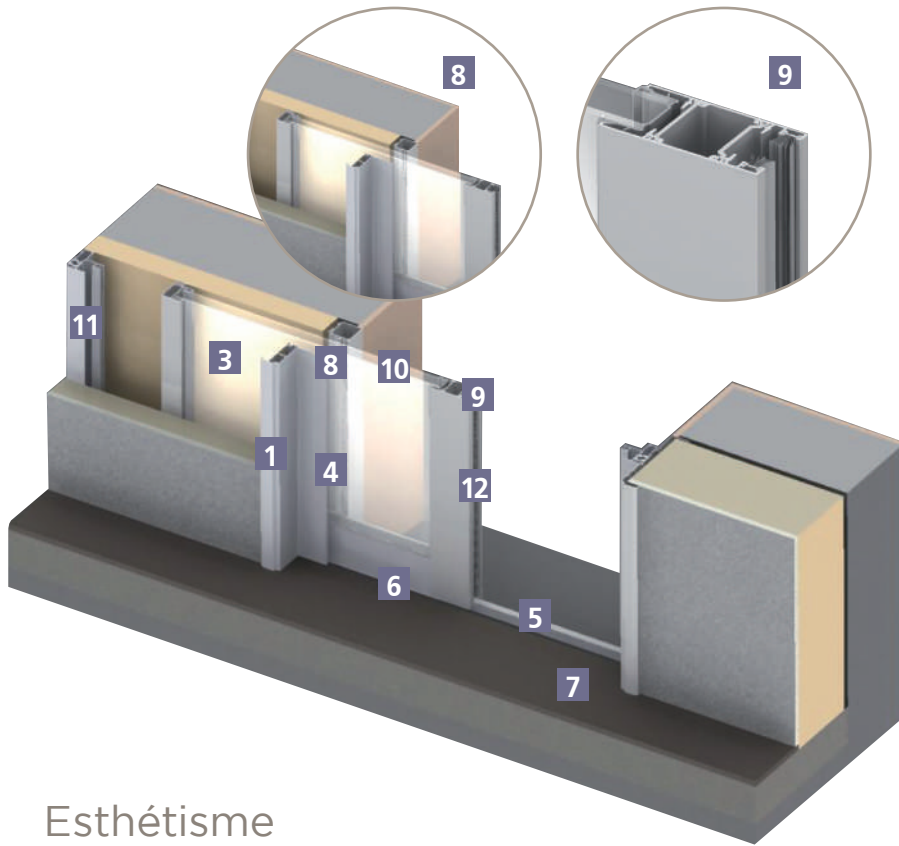

Le galandage 1 vantail sur 1 rail : permet le refoulement vers la gauche ou vers la droite. Il nécessite une épaisseur d'isolation de 145 mm.

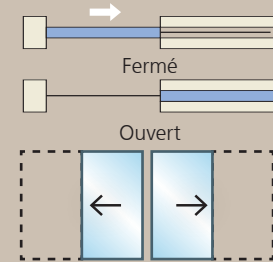

Le galandage 2 vantaux sur 1 rail : permet les refoulements latéraux. Il nécessite une épaisseur d'isolation de 145 mm.

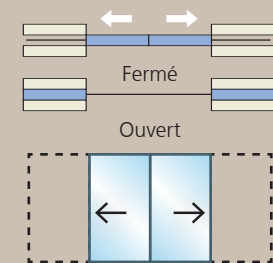

Esthétisme

- 1 - **Habillage intérieur de finition.**
- 2 - **Poignée ouverte** avec rotation à 20° pour une meilleure ergonomie de manœuvre sur l'ouvrant principal.
- 3 - Ouvrant rentrant dans la cloison.
- 4 - Joint de vitrage gris plus discret.

Confort

- 5 - **Rail en aluminium** clippé sur le dormant.
- 6 - **Double galets réglables à roulement aiguille** sur chaque ouvrant, pour des ouvertures et fermetures sans effort.
- 7 - **Seuil encastré** dans la maçonnerie.
- 8 - **Possibilité de dégondage** les vantaux sans démontage de la cloison par simple déclippage des habillages de finition.

Isolation

- 9 - **Rupture de pont thermique** de l'ouvrant grâce à une barrette de 32 mm.
- 10 - Vitrage 4/20/4 faiblement émissif avec gaz argon avec intercalaire alu noir ($U_g = 1,1 \text{ W/m}^2\cdot\text{K}$).
- 11 - **Dormant rigide** à rupture de pont thermique.

Sécurité

- 12 - **Fermeture trois points** en standard.



Galet réglable

Une très large palette de couleurs est disponible, avec des satinés, des inspirations tendances au toucher sablé, des effets bois ou métal vieilli par le temps.

Ce choix original et diversifié laisse libre cours à l'imagination et permet de personnaliser les menuiseries en fonction du style et de l'esthétique architecturale. Les coulissants peuvent également être réalisés en bicoloration, intérieur blanc et extérieur coloré, selon vos envies. Les couleurs bénéficient des labels Qualicoat et Qualimarine pour leur résistance et sont garanties 25 ans.



Tous les profils, laqués avec un souci de grande qualité, bénéficient des certifications Qualimarine et Qualicoat.



GARANTIE
25 ans

sur les profilés laqués

ZOOM SUR LA BICOLORATION*

Créez des effets de couleurs personnels en harmonie avec vos ambiances.

- À l'extérieur, associez la couleur de vos fenêtres avec le style architectural de votre maison ou de votre immeuble pour une esthétique irréprochable.
- À l'intérieur, le blanc neutre est la couleur lumineuse la plus adaptée à tous les styles et à toutes les idées déco.

* Bicoloration non disponible sur le coulissant à galandage

COULEURS

COLORIS STANDARDS

Teintes Satinées



COLORIS SÉLECTION

Teintes RAL Satinées



Teintes Toucher Sablé



Teintes RAL Toucher Sablé



Teintes Anodisées

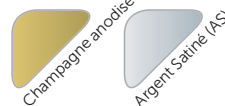

COLORIS OPTIONNELS

Teintes au touché sablé

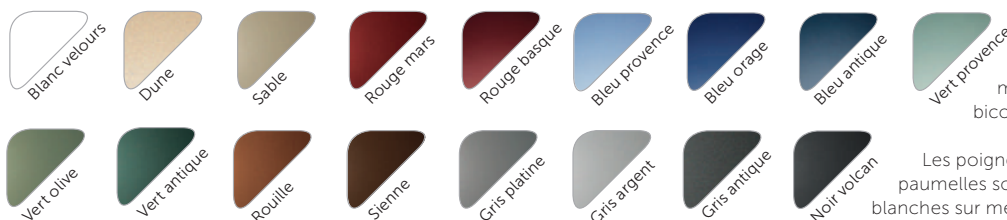

Un plus large choix de coloris est possible en monocouleur et bicouleur, sur demande.

Les poignées et les paumelles sont livrées blanches sur menuiserie blanche, et noires pour les autres coloris.



L'ASPECT BOIS ÉCLATS MÉTALLIQUES



Rendu des coloris non contractuel.



ACCESSOIRES

Habillez et personnalisez votre décoration avec les multiples modèles de poignées et de petits-bois **Franciaflex**. Le design de chaque accessoire sera parfaitement adapté à votre intérieur et à votre extérieur. En harmonie avec l'environnement, les accessoires répondent aux exigences des bâtiments historiques et des architectures modernes.

Petits bois



Intégrés blanc 26 mm (sur demande en 18 mm).
Existent en ivoire ou en chêne doré.



Intégrés 9 mm sans crois
aspect inox.



Poignées en option

Poignées ergonomiques et fonctionnelles, l'élégance à portée de main.



La poignée de tirage, permet une prise en main agréable et un grand confort d'utilisation. Existe en noir ou blanc.



La poignée fixe de tirage pour une prise en main du coulissant côté extérieur. Existe en noir ou blanc.



Condamnation
Possibilité de serrure à barillet.
Existe en noir ou blanc.

Confort thermique optimal et une sécurité renforcée **CEKAL**

Isolation thermique pour plus d'économies

Le vitrage thermique renforcé 4/20/4 faible émissivité avec gaz argon et intercalaire warm edge.

Il apporte une basse conductivité thermique, ce qui permet l'amélioration de l'isolation thermique de la menuiserie. Il s'adapte sur tout type de composition de vitrage.

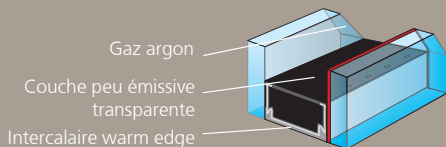

Le vitrage thermique renforcé 4/20/4 quatre saisons avec gaz argon.

Ce vitrage vous apporte deux bénéfices essentiels :

- **Un confort thermique d'hiver** : maintient la température de la fenêtre et réduit les frais de chauffage.
- **Un confort thermique d'été** : il transmet deux fois moins de chaleur directe l'été et permet de réduire les coûts de climatisation. Dans tous les cas, il contribue à la protection de l'environnement.

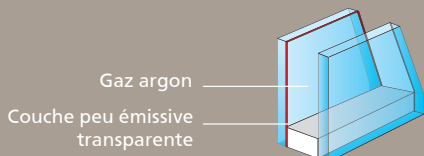

Vitrages Sécurité - feuilleté

Le vitrage 44.2/16/4 faible émissivité avec gaz argon, protection classe 2.

Il assure une protection contre les bris de glace (résistance aux jets de pierre) et augmente la sécurité des personnes (risques domestiques) et des biens (vandalisme, dégradations).

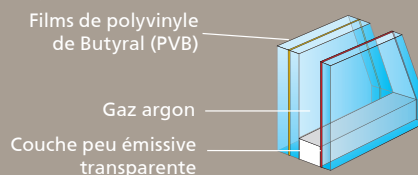

Le vitrage sécurité type SP 510/14/4 faible émissivité avec gaz argon, protection classe 5.

Trois fois plus résistant, ce vitrage est préconisé pour une sécurité renforcée. Il diminue fortement les risques d'effraction. Il est recommandé par les assureurs.

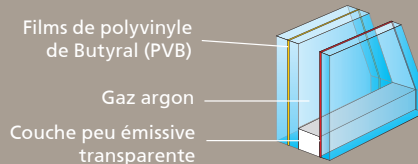

Isolation phonique

Vitrage 10/14/4 faible émissivité avec gaz argon.

